

= = = En la población de Comala, Cabecera del Municipio del mismo nombre del Estado de Colima, siendo las 12:28 horas del jueves 28 de noviembre del 2019, se reunieron en la sala de regidores ubicada en el edificio del Auditorio Juan Rulfo, previamente convocados para llevar a cabo la instalación y **NOVENA REUNIÓN EXTRAORDINARIA 2019** del Comité de Adquisiciones 2018-2021, la **L.A.E. ROCÍO SOLANO OROZCO**, Oficial Mayor y Presidenta del Comité, con fundamento en el artículo 1º, numeral 1, fracción III, de la Ley de Adquisiciones y Servicios del Sector Público del Estado de Colima, Artículo 76, Fracciones III, IV y VII de la Ley del Municipio Libre del Estado de Colima y Artículo 11, Fracción II, de la Ley de Presupuesto, Contabilidad y Gasto Público Municipal del Estado de Colima, bajo la siguiente Orden del Día: = = = = =

1. Lista de asistencia;
2. Instalación de sesión previa comprobación de quórum legal;
3. Lectura del acta anterior y aprobación de la misma;
4. Revisión y en su caso aprobación de cuadros de cotización;
5. Asuntos generales; y
6. Clausura de sesión.

= = = La **L.A.E. ROCÍO SOLANO OROZCO**, Oficial Mayor y Presidenta del Comité de Adquisiciones, tomó lista de asistencia a los miembros del Comité, estando presentes 5 de 7 integrantes, estando ausentes el **C. José Donald Ricardo Zúñiga**, Presidente Municipal e Integrante de la Comisión De Hacienda, **C. Esther Negrete Álvarez** Síndico Municipal, **L.F. Alexis Virgen Gudiño** Contralor y Asesor del Comité de Adquisiciones, **Mtro. Felipe Valle López** Director de Asuntos Jurídicos y asesor del Comité de Adquisiciones dando cumplimiento al **Primer** punto del orden del día. = = = = =

= = = La Presidenta del Comité comprobando que existió quórum legal, procedió a declarar legalmente instalados los trabajos de la presente reunión y en consecuencia válidos todos los acuerdos tomados en la misma para cumplir el **Segundo** punto del orden del día. = = = = =

= = = En el desahogo del **Tercer** punto la **L.A.E. ROCÍO SOLANO OROZCO**, Oficial Mayor y Presidenta del Comité, informo de acuerdo con los presente en no dar lectura al acta anterior ya que todos los presente estaban enterados del contenido de las misma siendo el acta anterior **NOVENA ORDINARIA 2019** y solicitó la aprobación de la misma, petición que fue concedida por **UNANIMIDAD** de los integrantes, realizándose la declaratoria correspondiente: = = = = =

CUADRO DE COTIZACION No.	CONCEPTO	PROVEDOR	IMPORTE
CC/066/0219	115 MARCOS PARA LOS RECONOCIMIENTOS A LOS GRUPOS ARTÍSTICOS QUE SE PRESENTE EN EL TEATRO DEL PUEBLO ASÍ COMO A LOS TABLAJEROS DURANTE LAS FIESTAS CHARROTAURINAS Y GUADALUPANAS 2019	ARTURO VERDUZCO MORENO	\$10,350.00 (Diez Mil Trescientos Cincuenta Pesos 00/100 M.N.) Precio con IVA incluido.

=== Cuadro que una vez que fue analizado por parte de los integrantes del Comité que actúa, se determinó por UNANIMIDAD de los integrantes la aprobación del mismo: =

CUADRO DE COTIZACION N No.	CONCEPTO	PROVEDOR	IMPORTE
CC/066/0219	37 PARES DE BOTAS TACTICAS PARA POLICIAS	SEGURIZAP DE COLIMA S. DE R.L.M.I.	\$24,464.40 (Veinticuatro Mil Cuatrocientos Sesenta y Cuatro Pesos 40/100 M.N.) Precio con IVA incluido.

=== Cuadro que una vez que fue analizado por parte de los integrantes del Comité que actúa, se determinó por UNANIMIDAD de los integrantes la aprobación del mismo: =

CUADRO DE COTIZACION N No.	CONCEPTO	PROVEDOR	IMPORTE
CC/066/0219	BIRRIA PARA 400 PERSONAS	APOLONIO ZAMORA CAMPOS	\$ 10,000.00 (Diez Mil Pesos 00/100 M.N.) Precio con IVA incluido.

=== Cuadro que una vez que fue analizado por parte de los integrantes del Comité que actúa, se determinó por UNANIMIDAD de los integrantes la aprobación del mismo: =



**L.P. MARÍA GUADALUPE
AVILA RAMÍREZ**
INTEGRANTE DE LA COMISIÓN
DE MERCADOS Y
RESTAURANTES.



Esther Castellanos Rodríguez
Tesorera Municipal.

T.A. Lucía Valencia Salazar
Regidora y Vocal del Comité
de Adquisiciones

**ARQ. Omar Edel González
Montes**
Regidor y Vocal
de Comité de Adquisiciones

=== Esta hoja de firmas corresponde a la novena reunión ordinaria 2019 del Comité de Adquisiciones 2018-2021,
celebrada el jueves 28 de noviembre 2019. =====

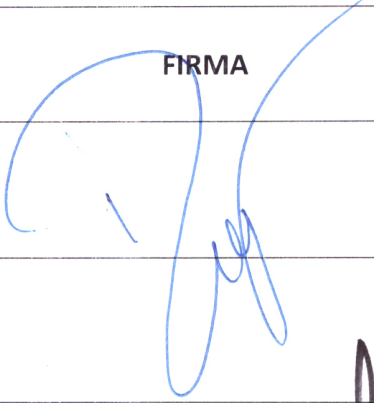
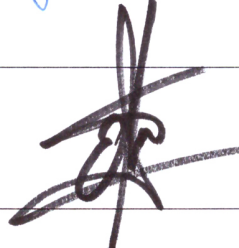
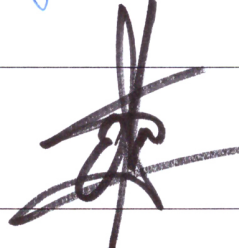
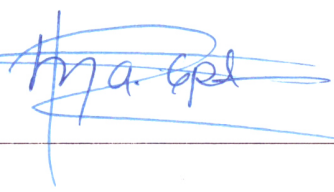
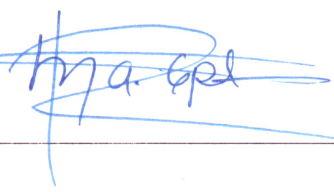
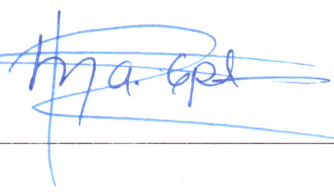
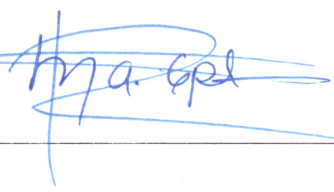
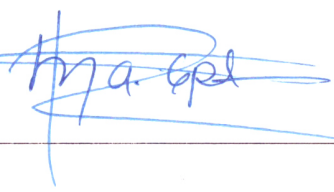
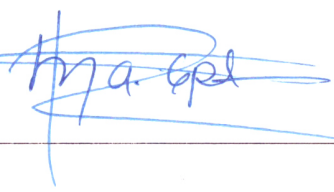
FIRMAS DE ASISTENCIA DE LA NOVENA REUNION EXTRAORDINARIA 2019 DEL COMITÉ DE ADQUISICIONES 2018-2021, QUE SE LLEVARÁ A CABO EL JUEVES 28 DE NOVIEMBRE DE 2019, A LAS 12:00 HRS.

NOMBRE Y CARGO	FIRMA
L.A.E. ROCÍO SOLANO OROZCO OFICIAL MAYOR Y PRESIDENTE DEL COMITÉ DE ADQUISICIONES.	
C. JOSÉ DONALDO RICARDO ZÚÑIGA, PRESIDENTE MUNICIPAL E INTEGRANTE DE LA COMISIÓN DR HACIENDA.	
C.P. ESTHER CASTELLANOS RODRÍGUEZ, TESORERA MUNICIPAL. DEL H.A YUNTAMIENTO DE COMALA.	
C. ESTHER NEGRETE ÁLVAREZ, INTEGRANTE DE LA COMISIÓN DE BIENES MUNICIPALES Y PANTEONES.	
L.P. MARÍA GUADALUPE AVILA RAMÍREZ, INTEGRANTE DE LA COMISIÓN DE MERCADOS Y RESTAURANTES	
L.F. ALEXIS VIRGEN GUDIÑO CONTRALOR MUNICIPAL DEL H.A YUNTAMIENTO DE COMALA Y ASESOR DEL COMITÉ DE ADQUISICIONES.	
LIC. FELIPE VALLE LOPEZ. ASESOR JURIDICO, Y ASESOR DEL COMITÉ DE ADQUISICIONES.	
TA. LUCÍA VALENCIA SALAZAR, REGIDORA, VOCAL DE COMITÉ DE ADQUISICIONES Y PRESIDENTA DE LA COMISION DE HACIENDA.	
ARQ. OMAR EDEL GONZÁLEZ MONTES, REGIDOR, VOCAL DE COMITÉ DE ADQUISICIONES Y PRESIDENTE DE LA COMISION DE DESARROLLO URBANO.	

Oficialía Mayor

FIRMAS DE RECIBIDO DE OFICIO LA NOVENA REUNION EXTRAORDINARIA 2019 DEL COMITÉ DE ADQUISICIONES 2018-2021, QUE SE LLEVARÁ A CABO EL JUEVES 28 DE NOVIEMBRE DE 2019, A LAS 12:00 HRS.

NOMBRE Y CARGO	FIRMA
L.A.E. ROCÍO SOLANO OROZCO , OFICIAL MAYOR Y PRESIDENTE DEL COMITÉ DE ADQUISICIONES.	
C. JOSÉ DONALDO RICARDO ZÚÑIGA , PRESIDENTE MUNICIPAL E INTEGRANTE DE LA COMISIÓN DR HACIENDA.	<p>7 NOV. 2019 Anelicia Pérez 10:10 a.m.</p> <p>RECIBIDO TESORERIA MUNICIPAL H. AYUNTAMIENTO DE COMALA, COL.</p>
C.P. ESTHER CASTELLANOS RODRÍGUEZ , TESORERA MUNICIPAL. DEL H.A YUNTAMIENTO DE COMALA.	<p>RECIBIDO 27 NOV. 2019 E. J. Z.</p>
C. ESTHER NEGRETE ÁLVAREZ , INTEGRANTE DE LA COMISIÓN DE BIENES MUNICIPALES Y PANTEONES.	<p>RECIBIDO H. AYUNTAMIENTO DE COMALA, COL.</p> <p>10:06 a.m. Recibido 27 Nov. 2019</p>
L.P. MARÍA GUADALUPE AVILA RAMÍREZ , INTEGRANTE DE LA COMISIÓN DE MERCADOS Y RESTAURANTES	<p>Julia Fuentes H. AYUNTAMIENTO CONSTITUCIONAL COMALA, COL.</p>
L.F. ALEXIS VIRGEN GUDIÑO CONTRALOR MUNICIPAL DEL H.A YUNTAMIENTO DE COMALA Y ASESOR DEL COMITÉ DE ADQUISICIONES.	<p>Miguel Fuentes 27 NOV. 2019 10:12 p.m. CONTRALORIA MUNICIPAL RECIBIDO</p>
LIC. FELIPE VALLE LOPEZ . ASESOR JURIDICO, Y ASESOR DEL COMITÉ DE ADQUISICIONES.	<p>Miguel Fuentes Z.</p>
TA. LUCÍA VALENCIA SALAZAR , REGIDORA, VOCAL DE COMITÉ DE ADQUISICIONES Y PRESIDENTA DE LA COMISION DE HACIENDA.	<p>Recibido 27 Nov. 2019</p>
ARQ. OMAR EDEL GONZÁLEZ MONTES , REGIDOR, VOCAL DE COMITÉ DE ADQUISICIONES Y PRESIDENTE DE LA COMISION DE DESARROLLO URBANO.	<p>Julia Fuentes</p>

C.C. INTEGRANTES DEL COMITÉ DE ADQUISICIONES

ADMON. 2018-2021

PRESENTE S.

Por este conducto me permito informar a Ud. que se llevará a cabo la **Novena Reunión Extraordinaria 2019** del Comité de Adquisiciones del H. Ayuntamiento de Comala 2018-2021, el jueves 28 de noviembre; a las 12:00 Hrs, en la sala de regidores ubicada en el edificio del auditorio Juan Rulfo. Bajo la siguiente Orden del Día:

1. Lista de asistencia;
2. Instalación de sesión previa comprobación de quórum legal;
3. Lectura del acta anterior y aprobación de la misma;
4. Revisión y en su caso aprobación de cuadros de cotización;
 - Oficio: CC/064/2019 Servicio audio e iluminación para los diferentes grupos de danzas y artísticos que se presentaran en los diferentes eventos en el teatro del pueblo. Se anexa cuadro.
 - Oficio: CC/065/2019 Espectáculo pirotécnico el día 12 de Diciembre 2019 por motivo del cierre de las fiestas charrotaurinas y guadalupanas. Se anexa cuadro.
 - Oficio: CC/066/2019 Compra de 115 marcos de madera para los reconocimientos a los grupos artístico que se presenten en el teatro del pueblo así como a los tablajeros durante las fiestas charrotaurinas y guadalupanas 2019. Se anexa cuadro.
 - Oficio: CC/069/2019 37 pares de botas tácticas color kaki para el personal de seguridad Pública y Vialidad. Se anexa cuadro.
 - Oficio: CC/070/2019 Elaboración de birria para 400 personas en el recibimiento ofrecido por el H. Ayuntamiento de Comala el día 30 de Noviembre 2019 durante las fiestas charrotaurinas y guadalupanas 2019. Se anexa cuadro.
 - Oficio: CC/071/2019 Compra de una podadora 6.25 hp 21" para el área de servicios públicos. Se anexa cuadro.
 - Oficio: CC/072/2019 Reparación y mantenimientos de aireas acondicionados del auditorio Juan Rulfo.
5. Asuntos generales; y
6. Clausura de sesión.

Sin otro particular de momento y en espera de contar con su distinguida presencia, aprovecho la ocasión para enviarle un cordial saludo.

Atentamente
Comala, Col., 26 de noviembre de 2019.

L.A.E. ROCÍO SOLANO OROZCO
Oficial Mayor y Presidenta del Comité de Adquisiciones

**COMITÉ DE ADQUISICIONES, SERVICIOS Y ARRENDAMIENTOS
DEL MUNICIPIO DE COMALA, COL.
PRESENTE.**

Con fundamento en el Artículo 46° numeral 1 fracción II de la Ley de Adquisiciones, Servicios y Arrendamientos del Sector Público vigente en el Estado de Colima, informamos a éste Cuerpo Colegiado, de esta Dependencia del Ayuntamiento Municipal a mi cargo, opto por llevar acabo la adjudicación directa, para la contratación de servicio audio e iluminación para los diferentes grupos de danzas y artísticos que se presentaran los diferentes eventos que estarán en el teatro del pueblo ubicado en la calle capitán Ilerenes durante las Fiestas Charrotaurinas Comala 2019.

Igualmente, se informa a este órgano deliberativo que la selección del procedimiento se encuentra fundada en criterio de economía, eficacia, eficiencia, imparcialidad, honradez y transparencia tal como lo exige el Artículo 44, numeral 02 de la ley en comenta.

Adicionalmente se anexa cotización de la respectiva petición.

H. AYUNTAMIENTO
CONSTITUCIONAL
COMALA, COL
OFICIALÍA
MAYOR

**ATENTAMENTE:
COMALA COL 28 DE NOVIEMBRE DEL 2019**

**L.A.E. ROCÍO SOLANO OROZCO
OFICIALIA MAYOR DEL H. AYUNTAMIENTO Y PRESIDENTE DEL COMITÉ DE COMPRAS**



Cuadro de cotización ingresado al Acta NOVENA EXTRAORDINARIA 2019 del Comité de Compras 2018-2021.

CONCEPTO	CANTIDAD	JUAN MICHEL ESCAMILLA		MA. GLENDA MARGARITA SANCHEZ		RAFAEL ALCARAZ ESTRADA	
		PRECIO UNITARIO	SUB-TOTAL	PRECIO UNITARIO	SUB-TOTAL	PRECIO UNITARIO	SUB-TOTAL
RENTA DE AUDIO E LIMUNICAION PARA TEATRO DEL PUEBLO DE LAS FIESTAS CHARROTAURINAS Y GUADALUPANAS COMALA 2019 DEL 30 DE NOVIEMBRE AL 12 DE DICIEMBRE 2019	1	\$35,100.00	\$35,100.00	\$32,500.00	\$32,500.00	\$39,000.00	\$39,000.00
		SUB-TOTAL	\$35,100.00	SUB-TOTAL	\$32,500.00	SUB-TOTAL	\$39,000.00
		IVA	\$5,616.00	IVA	\$5,200.00	IVA	\$6,240.00
		TOTAL	\$40,716.00	TOTAL	\$37,700.00	TOTAL	\$45,240.00



H. AYUNTAMIENTO
CONSTITUCIONAL
COMALA, COL
OFICIALÍA
MAYOR

ATENTAMENTE:
COMALA COL 28 DE NOVIEMBRE DEL 2019

L.A.E. ROCÍO SOLANO OROZCO
OFICIAL MAYOR DEL H. AYUNTAMIENTO Y PRESIDENTE DEL COMITÉ DE COMPRAS

2

Comala, Colima, a 09 de noviembre de 2019.

C. José Donald Ricardo Zúñiga.
Presidente Municipal del H. Ayuntamiento de Comala, Colima.
Presente.

Por medio de la esta le presento el presupuesto para sonido e iluminación de los eventos del teatro del pueblo de las fiestas Charro-taurinas Comala 2019.

Renta de equipo de sonido e iluminación (dos proyectos por lado y microfonia, portería con luces inteligentes y cabeza robotica), del 30 de noviembre al 12 de diciembre de 2019.	\$32,500.00
---	-------------

Subtotal	\$39,000.00
IVA	\$6,240.00
Total	\$45,240.00

RFC OOSM-810814-JN3
MARTHA OROZCO SANTA ANA
DOM: JOSE G. ALCARAZ 549
COL. JARDINES DE LAS LOMAS COLIMA, COL.

Atentamente.

Rafael Alcaraz Estrada

Comala, Colima, a 11 de noviembre de 2019.

C. José Donald Ricardo Zúñiga.
Presidente Municipal del H. Ayuntamiento de Comala, Colima.
Presente.

Por medio de la esta le presento el presupuesto para sonido e iluminación de los eventos del teatro del pueblo de las fiestas Charro-taurinas Comala 2019.

Renta de equipo de sonido e iluminación (dos proyectos por lado y microfonía, portería con luces) del 30 de noviembre al 12 de diciembre de 2019.	\$35,100.00
Subtotal	\$35,100.00
IVA	\$5,616.00
Total	\$40,716.00

Atentamente.

Juan Michel E

Juan Michel Escamilla

Domicilio: Zaragoza # 141, Col. Los Aguajes, C.P. 28450, Comala, Colima.

Comala, Colima, a 10 de noviembre de 2019.

C. José Donald Ricardo Zúñiga.
Presidente Municipal del H. Ayuntamiento de Comala, Colima.
Presente.

Por medio de la esta le presento el presupuesto para sonido e iluminación de los eventos del teatro del pueblo de las fiestas Charro-taurinas Comala 2019.

Renta de equipo de sonido e iluminación (dos proyectos por lado y microfonía, portería con luces inteligentes y cabeza robotica), del 30 de noviembre al 12 de diciembre de 2019.	\$32,500.00
---	-------------

Subtotal	\$32,500.00
IVA	\$5,200.00
Total	\$37,700.00

*Domicilio
fiscal*

Atentamente.

Glenda Margarita S.

Ma. Glenda Margarita Sánchez.

RFC: SAGL570905RB2

[Handwritten signatures and marks in blue ink]

Oficio No. 0496/2019
Asunto: El que indica.

L.A.E. ROCIÓ SOLANO OROZCO
Oficial Mayor
Presente

Carmelo
AYUNTAMIENTO DE COMALA
RECIBIDO

Es un placer dirigirme a Usted, para enviarle un afectuoso y cordial saludo y desearle éxito en las actividades que realiza. El motivo por el cual me dirijo a su persona es para solicitarle equipo de sonido y luces de buena calidad, para los días que a continuación hago mención:

- Sábado 23 Noviembre 2019, Coronación de la Reinas de las Fiestas Charro-Taurinos, en el Teatro del Pueblo, a las 20:00 horas.
- Del 29 de Noviembre al 12 de Diciembre 2019, eventos artísticos y culturales, en el teatro del pueblo., a las 20:00 horas.

En espera de verme favorecido con mi solicitud, me pongo a sus apreciables órdenes para cualquier comentario al respecto.

ATENTAMENTE
Comala, Col. a 19 de Noviembre de 2019

H. AYUNTAMIENTO CONSTITUCIONAL
COMALA, COL.
DIRECCIÓN DE EDUCACIÓN,
CULTURA Y DEPORTE
Arq. Edson Saúl Figueroa Cruz
Director de Educación, Cultura y Deporte

C.c.p. C. Felipe de Jesús Michel Santana/Coord. Eventos Especiales/para su conocimiento.
.-Archivo



**COMITÉ DE ADQUISICIONES, SERVICIOS Y ARRENDAMIENTOS
DEL MUNICIPIO DE COMALA, COL.
PRESENTE.**

Con fundamento en el Artículo 46° numeral 1 fracción II de la Ley de Adquisiciones, Servicios y Arrendamientos del Sector Público vigente en el Estado de Colima, informamos a éste Cuerpo Colegiado, de esta Dependencia del Ayuntamiento Municipal a mi cargo, opto por llevar a cabo la adjudicación directa, para adquisición de un espectáculo pirotécnico el día 12 de diciembre 2019 por motivo del cierre de las fiestas charrotaurinas y guadalupanas 2019.

Igualmente, se informa a este órgano deliberativo que la selección del procedimiento se encuentra fundada en criterio de economía, eficacia, eficiencia, imparcialidad, honradez y transparencia tal como lo exige el Artículo 44, numeral 02 de la ley en comenta.

Adicionalmente se anexa cotización de la respectiva petición.



H. AYUNTAMIENTO
CONSTITUCIONAL
COMALA, COL.
OFICIALÍA
MAYOR

ATENTAMENTE:
COMALA COL 28 DE NOVIEMBRE DEL 2019

L.A.E. ROCÍO SOLANO OROZCO
OFICIALÍA MAYOR DEL H. AYUNTAMIENTO Y PRESIDENTE DEL COMITÉ DE COMPRAS



C.C. 054/2019

Cuadro de cotización ingresado al Acta NOVENA EXTRAORDINARIA 2019 del Comité de Compras 2018-2021.

CONCEPTO	CANTIDAD	PIROTECNIA SAN RAFAEL		PIROTECNIA COLIMA		GUSTAVO GONZALEZ	
		PRECIO UNITARIO	SUB-TOTAL	PRECIO UNITARIO	SUB-TOTAL	PRECIO UNITARIO	SUB-TOTAL
ESPECTACULO PIROTECNICO PARA EL CIERRE DE LAS FIESTAS CHARROTAURINAS Y GUADALUPANAS 2019 EL DIA 12 DE DICIEMBRE 2019.	1	\$15,600.00	\$15,600.00	\$16,724.13	\$16,724.13	\$18,706.89	\$18,706.89
		SUB-TOTAL	\$15,600.00	SUB-TOTAL	\$16,724.13	SUB-TOTAL	\$18,706.89
		IVA	\$2,496.00	IVA	\$2,675.87	IVA	\$2,993.11
		TOTAL	\$18,096.00	TOTAL	\$19,400.00	TOTAL	\$21,700.00

ATENTAMENTE:
COMALA COL 28 DE NOVIEMBRE DEL 2019

L.A.E. ROCÍO SOLANO OROZCO
OFICIAL MAYOR DEL H. AYUNTAMIENTO Y PRESIDENTE DEL COMITÉ DE COMPRAS

COTIZACIÓN



FECHA: 12 de agosto de 2019
TELEFONO: 312-318-4090
NOMBRE: Rocío Solano Orozco OFICIAL MAYOR DEL
H. AYUNAMIENTO DE COMALA
DOMICILIO: Leona Vicario #1 28450 Comala, Colima
LUGAR DEL EVENTO: H. Ayuntamiento de Comala
FECHA Y HORA DEL EVENTO: 12 de diciembre de 2019 - 22:00 hrs
TIPO EVENTO: Clausura de Fiestas Patronales y Charro taurinas

Paquete ORO		
Descripción	Cantidad	Precio
Cake distintos efectos	3	
Disparos 2" diferentes efectos	32	
Crisantemos 4" diferente color	12	
Crisantemos 6" diferente color	10	
Crisantemos 8" diferente color	4	
Viáticos	No Aplica	
Total		\$18,096.00 IVA incluido

¿Tiempo?

*** PRECIOS SUJETOS A CAMBIOS SIN PREVIO AVISO ***
*** LA PRECENTE COTIZACION TIENE UNA VIGENCIA DE 30 DIAS***
LA PRESENTE COTIZACION SIRVE COMO RECIBO DEL ANTICIPO DEL 50% UNA VEZ QUE SE FIRME DE ACEPTADO POR PARTE DEL CLIENTE CON EL COMPROMISO DE PAGAR EL SALDO EL DIA DEL EVENTO
* LOS VIATICOS DEBERAN SER PAGADOS POR ANTICIPADO
* EL EVENTO SE DARA COMO EFECTUADO, SI POR CAUSAS DE FUERZA MAYOR O FUERA DE NUESTRO CONTROL, ESTE SEA SUSPENDIDO COMO PUEDEN SER: LLUVIA, FALTA DE CONDICIONES MINIMAS DE SEGURIDAD. CANCELACION DEL EVENTO SIN PREVIO AVISO CON 48 HRS.
* EL EVENTO DEBE SER REALIZADO DENTRO DE LA HORA ESTABLECIDA EN EL CONTRATO. DE LO CONTRARIO SE COBRARA POR EL TIEMPO EXTRA DE ESPERA, \$800.00 POR CADA HORA TRANSCURRIDA**

Handwritten signature and initials.

ANTICIPO: _____ SALDO POR PAGAR: _____

RECIBIDO POR: Rafael Alejandro Lopez Ceballos ACEPTO POR: _____

Rafael Alejandro López Ceballos
Calle Claveles No. 33, fraccionamiento Colinas del Cid
Cuauhtémoc, Colima CP28500
RFC: SERE730207V85
Tel 3121034666 Cel. 3121034666
Facebook: PIROTECNIA SAN RAFAEL Acteck1993501@gmail.com

Handwritten signature of Rafael Alejandro Lopez Ceballos.

Large handwritten signature.

PIROTECNIA COLIMA

"Arte y magia para iluminar el cielo"

Atención a:

Rocio Solórzano Orozco

Oficial Mayor del h. Ayuntamiento de Comala, Colima.

Por medio de la presente le hago llegar el presupuesto requerido:

Espectaculo pirotécnico para el cierre de fiestas Comala.

- 3 cakes de diferentes efectos y colores
- 32 disparos de 2" en diferentes colores
- 12 disparos de 4" en diferentes colores
- 10 disparos de 6" en diferentes colores
- 4 disparos de 8" en diferentes colores

Tiempo: 5 minutos aproximadamente	Precio total: \$19, 400.00 mas IVA
--------------------------------------	---------------------------------------



Marco Antonio Nogales Zempoalteca
Gerente General de Pirotecnia Colima
RFC: NOZM800924776
Cel. 312 124 40 18

Comala Colima a 14 de noviembre de 2019

-Precios sujetos a cambios sin previo aviso

Tecomán, Colima a 13 de octubre de 2019

COTIZACION

Atn. Rocio Solisano Orozco
Oficial Mayor del H. Ayuntamiento de Comala, Colima.

Instalación y quema de espectáculo pirotécnico que a continuación se detalla.

ESPECTACULO PIROTECNICO	DURACION	SUBTOTAL
SHOW PIROTECNICO CON VARIEDAD DE DISPAROS EN EFECTOS Y COLORES VARIOS. 3 cakes monotiros de 1.5" 32 disparos de 2" 12 disparos de 4 " 10 disparos de 6" 4 disparos de 8"	5 Minutos	\$21,700
	TOTAL:	\$21,700.00

Los precios mencionados no incluyen IVA.

Para concretar el evento se requiere un anticipo del 50%

En caso de cancelación del evento por fenómenos naturales no existe reembolso del pago por concepto de anticipo.

La presente cotización tiene una vigencia de 30 días naturales.

Gustavo Gonzalez

Gustavo González

Playas del paraíso No. 238, Tecomán, Colima

Teleono: 3131333590

RFC: JAGG870827CX7

**COMITÉ DE ADQUISICIONES, SERVICIOS Y ARRENDAMIENTOS
DEL MUNICIPIO DE COMALA, COL.
PRESENTE.**

Con fundamento en el Artículo 46° numeral 1 fracción II de la Ley de Adquisiciones, Servicios y Arrendamientos del Sector Público vigente en el Estado de Colima, informamos a éste Cuerpo Colegiado, de esta Dependencia del Ayuntamiento Municipal a mi cargo, opto por llevar a cabo la adjudicación directa, para adquisición de 115 marcos para los reconocimientos a los grupos artísticos que se presente en el teatro del pueblo así como a los tablajeros durante las fiestas charrotaurinas y guadalupanas 2019.

Igualmente, se informa a este órgano deliberativo que la selección del procedimiento se encuentra fundada en criterio de economía, eficacia, eficiencia, imparcialidad, honradez y transparencia tal como lo exige el Artículo 44, numeral 02 de la ley en comenta.

Adicionalmente se anexa cotización de la respectiva petición.



H. AYUNTAMIENTO
CONSTITUCIONAL
COMALA, COL.
OFICIALÍA
MAYOR

ATENTAMENTE:
COMALA COL 28 DE NOVIEMBRE DEL 2019

L.A.E. ROCÍO SOLANO OROZCO
OFICIAL MAYOR DEL H. AYUNTAMIENTO Y PRESIDENTE DEL COMITÉ DE COMPRAS

C.C. 055/2019

Cuadro de cotización ingresado al Acta NOVENA EXTRAORDINARIA 2019 del Comité de Compras 2018-2021.

CONCEPTO	CANTIDAD	ARTURO VERDUZCO MORENO		DEIMAGA		FOTO ESTUDIO LUZ	
		PRECIO UNITARIO	SUB-TOTAL	PRECIO UNITARIO	SUB-TOTAL	PRECIO UNITARIO	SUB-TOTAL
115 MARCOS SENCILLOS TAMAÑO CARTA CON CRISTAL PARA LOS RECONOCIMIENTOS DEL TEATRO DEL PUEBLO. RECIBIMIENTO Y JARIPEOS.	1	\$8,922.41	\$8,922.41	\$14,870.65	\$14,870.65	\$18,400.00	\$18,400.00
		SUB-TOTAL	\$8,922.41	SUB-TOTAL	\$14,870.65	SUB-TOTAL	\$18,400.00
		IVA	\$1,427.59	IVA	\$2,379.30	IVA	\$2,944.00
		TOTAL	\$10,350.00	TOTAL	\$17,249.95	TOTAL	\$21,344.00



H. AYUNTAMIENTO
CONSTITUCIONAL
COMALA, COL
OFICIALÍA
MAYOR

ATENTAMENTE:
COMALA COL 28 DE NOVIEMBRE DEL 2019

L.A.E. ROCÍO SOLANO OROZCO
OFICIAL MAYOR DEL H. AYUNTAMIENTO Y PRESIDENTE DEL COMITÉ DE COMPRAS

COTIZACIÓN



Tel: (01 312) 311 0945
Cel: (312) 117 0713

hola@deimaga.com
Av. Enrique Corona Morfin No. 584 - A
Villa de Alvarez, Colima.

Villa de Alvarez, Colima a 19 de Noviembre de 2019

LIC. Favian De Los Angeles
COMUNICACIÓN, AYUNTAMIENTO COMALA
PRESENTE

Por medio de la presente me permito poner a su amable consideración la cotización correspondiente a los servicios solicitados, mismos que detallo a continuación:

115 MARCOS SENCILLOS DE MADERA

TAMAÑO CARTA, CON CRISTAL;
PARA RECONOCIMIENTOS
DEL TEATRO DEL PUEBLO,
JARIPEOS Y RECIBIMIENTOS
DE LAS FIESTAS CHARROTAURINAS
COMALA 2019

SUB TOTAL \$ 14 870.65
IVA \$ 2 379.30
TOTAL \$ 17 249.95

RFC: BURL851009TB9

Notas:
AL PREGUNTAR O PIDO DISEÑO SE OTORGA UN DESCUENTO ADICIONAL POR PREPAGO
NO INCLUYE TRASLADO NI VIATICOS

ATENCIÓN
Diseños e Impresos DEIMAGA

Condiciones para iniciar el trabajo:

Anticipo de un 50% de su valor total para proceder a elaborarlo y 50% restante contra entrega del material impreso:

Precios + IVA solo si requiere factura

*Aplican restricciones

Cotización válida por los siguientes 15 días naturales de su fecha de expedición





Francisco Guadalupe Pinal Vargas
5 de mayo #22; Comala, Col. C.P. 28450
(312) 315 54 73
R.F.C. P.I.V.F. -550704-RH3
C.U.R.P. P.I.V.F. - 550704-HDFNRR03

COLIMA, COL. 19/ NOVIEMBRE/ 2019

LIC. FAVIAN DE LOS ANGELES
COMUNICACIÓN, AYUNTAMIENTO COMALA

Por este medio me permito poner a su consideración la cotización correspondiente a los servicios solicitados, mismo que se detallan a continuación:

115 Marcos sencillos de madera, tamaño carta, con cristal para reconocimientos del Teatro del Pueblo, Jaripeos y Recibimientos de las Fiestas Charrotaurinas Comala 2019.

SUB TOTAL \$18,400.00
IVA \$ 2,944.00
TOTAL \$ 21,344.00

*Para la realización de dicho trabajo se necesita un anticipo del 50% del costo total, con anticipación de 15 días.

SRA. JUANA RUIZ RODRÍGUEZ
Encargada Foto Estudio Luz

FOTÓGRAFOS PROFESIONALES



Juanita y Francisco
Pinal Vargas
Tel. (312) 315-54-73
312-334-76-85
5 de Mayo #22, Comala, Col.
Lic. DGP Francisco Pinal Vargas

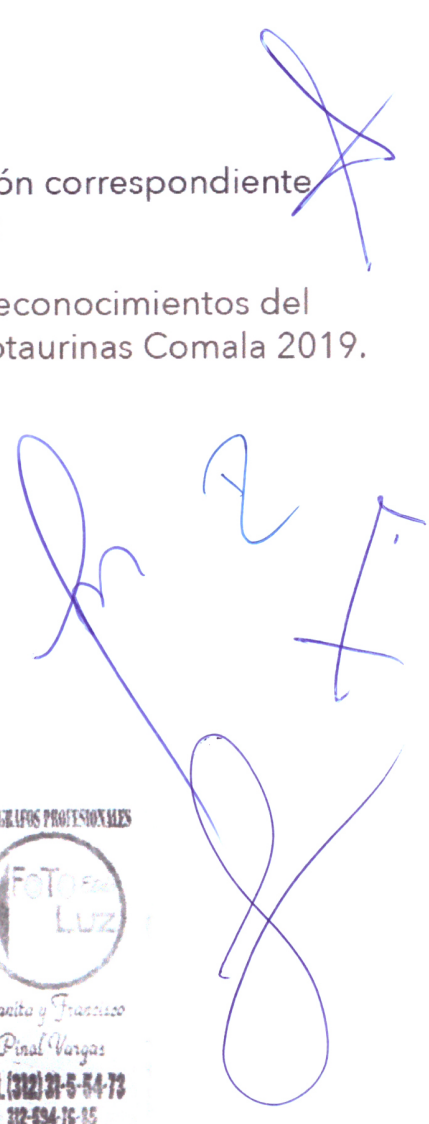



ARTURO VERDUZCO MORENO
JIMENEZ # 85, CENTRO, COLIMA, COL.
(312) 31-4-19-08.
R. F. C. VEMA-710409-S94
galeria_ego@hotmail.com

COLIMA, COL. 19/ NOVIEMBRE/ 2019

MUNICIPIO DE COMALA
PRESENTE

POR ESTE MEDIO SE HACE LA SIGUIENTE COTIZACION:
115 Marcos sencillos de madera, tamaño carta, con cristal para reconocimientos del Teatro del Pueblo, Jaripeos y Recibimientos de las Fiestas Charrotaurinas Comala 2019.

SUBTOTAL: \$ 8,922.41
IVA: \$ 1,427.59
TOTAL: \$10,350.00

ESTAMOS A SU DISPOSICIÓN POR CUALQUIER DUDA.

GRACIAS.

ATTE.



ARTURO VERDUZCO MORENO

Handwritten mark

Handwritten mark

Handwritten signature

Handwritten mark

Handwritten signature

**COMITÉ DE ADQUISICIONES, SERVICIOS Y ARRENDAMIENTOS
DEL MUNICIPIO DE COMALA, COL.
PRESENTE.**

Con fundamento en el Artículo 46° numeral 1 fracción II de la Ley de Adquisiciones, Servicios y Arrendamientos del Sector Público vigente en el Estado de Colima, informamos a éste Cuerpo Colegiado, de esta Dependencia del Ayuntamiento Municipal a mi cargo, opto por llevar acabo la adjudicación directa, para la adquisición de 37 pares de botas tácticas color kaki para el personal de Seguridad Pública y Vialidad, para que dichos elementos tengan un buen calzado y brinden un mejor servicio a la población.

Igualmente, se informa a este órgano deliberativo que la selección del procedimiento se encuentra fundada en criterio de economía, eficacia, eficiencia, imparcialidad, honradez y transparencia tal como lo exige el Artículo 44, numeral 02 de la ley en comenta.

Adicionalmente se anexa cotización de la respectiva petición.

H. AYUNTAMIENTO
CONSTITUCIONAL
COMALA, COL
OFICIALÍA
MAYOR

ATENTAMENTE:
COMALA COL 28 DE NOVIEMBRE DEL 2019

L.A.E. ROCÍO SOLANO OROZCO
OFICIAL MAYOR DEL H. AYUNTAMIENTO Y PRESIDENTE DEL COMITÉ DE COMPRAS



Cuadro de cotización ingresado al Acta NOVENA EXTRAORDINARIA 2019 del Comité de Compras 2018-2021.

CONCEPTO	CANTIDAD	SEGURIZAP DE COLIMA S. DE R.L.M.I.		LUIS GUITIERREZ CHAM		GABRIELA LUPERCIO CASILLAS	
		PRECIO UNITARIO	SUB-TOTAL	PRECIO UNITARIO	SUB-TOTAL	PRECIO UNITARIO	SUB-TOTAL
PARES DE BOTAS TACTICAS CON CIERRE LATERAL, 100% PIEL CON NYLON COLOR KAKI, SUELA DE PU DOBLE	37	\$570.00	\$21,090.00	\$605.00	\$22,385.00	\$600.00	\$22,200.00
		SUB-TOTAL	\$21,090.00	SUB-TOTAL	\$22,385.00	SUB-TOTAL	\$22,200.00
		IVA	\$3,374.40	IVA	\$3,581.60	IVA	\$3,552.00
		TOTAL	\$24,464.40	TOTAL	\$25,966.60	TOTAL	\$25,752.00



H. AYUNTAMIENTO
CONSTITUCIONAL
COMALA, COL
**OFICIALÍA
MAYOR**

ATENTAMENTE:
COMALA COL 28 DE NOVIEMBRE DEL 2019

L.A.E. ROCÍO SOLANO OROZCO
OFICIAL MAYOR DEL H. AYUNTAMIENTO Y PRESIDENTE DEL COMITÉ DE COMPRAS





**CALZADO DE SEGURIDAD - VENTA Y RECARGA DE EQUIPO CONTRA INCENDIO
ARTICULOS Y EQUIPOS DE SEGURIDAD - UNIFORME INDUSTRIAL TIPO MILITAR
Y CIVIL, POLICIA, TRANSITO, TORRETAS Y SIRENAS - FERRETERIA EN GENERAL**
DOMICILIO: REVOLUCION No 79 COLONIA CENTRO C.P. 28000 COLIMA, COLIMA TEL: (312)-3120344

SEGURIZAP DE COLIMA S. DE R. L. M. I.	R.F.C. SCO060927CY6
CLIENTE: MUNICIPIO DE COMALA, COLIMA	25 DE NOVIEMBRE DE 2019
ATENCION: OFICIAL MAYOR ROCIO	

COTIZACIÓN

IMAGEN	CANTIDAD		PRECIO UNITARIO	IMPORTE
	37	BOTA TACTICA CON CIERRE LATERAL, 100% PIEL CON NYLON COLOR KAKI, SUELA DE PU DOBLE DENSIDAD RHINO MARCA SEGURIZAP	\$ 570.00	\$ 21,090.00
				\$ -
				\$ -
				\$ -
				\$ -
				\$ -
				\$ -
				\$ -
				\$ -
				\$ -

CONDICIONES GENERALES DE VENTA	SUBTOTAL	\$ 21,090.00
PLAZO DE ENTREGA: 30 DIAS	I.V.A	\$ 3,374.40
LUGAR DE ENTREGA: L.A.B. COMALA	TOTAL	\$ 24,464.40
CONDICIONES DE PAGO: CREDITO 45 DIAS		
GARANTIA DEL PRODUCTO: TRES MESES POR DEFECTO DE FABRICA.		
DATOS BANCARIOS PARA HACER PAGOS:		
BANCO SANTANDER		
CUENTA 65503299437		
CLABE 014090655032994373		

ATENTAMENTE
ALEJANDRO ANAYA BARREDA



SEGURIZAP.

EQUIPOS DE PROTECCION INDUSTRIAL

UNIFORMES, CALZADO, ACCESORIOS, EQUIPO CONTRA INCENDIO Y SEÑALAMIENTOS

Graciela Lupercio Casillas
R.F.C. LUCG580627TF3
E-mail e_q_pro@hotmail.com



V.Carranza No. 251 Colima, Col. C.P.28000 Tel.(312) 314-74-39 Cel.044-312-319-18-43

Departamento de compras
AYUNTAMIENTO DE COMALA
P R E S E N T E

Colima., Col. 25 de Noviembre del 2019

COTIZACIÓN

37	Bota tipo militar tactica con cierre lateral piel / nylon color caqui suela pu	600.00	22,200.00
----	--	--------	-----------

- *Estos precios no incluyen I.V.A
- *Tiempo de entrega 30 días hábiles
- *Esta cotizacion tiene una vigencia de 30 días

ATENTAMENTE
Ing. Miguel Hernandez Lugo

**COMITÉ DE ADQUISICIONES, SERVICIOS Y ARRENDAMIENTOS
DEL MUNICIPIO DE COMALA, COL.
PRESENTE.**

Con fundamento en el Artículo 46° numeral 1 fracción II de la Ley de Adquisiciones, Servicios y Arrendamientos del Sector Público vigente en el Estado de Colima, informamos a éste Cuerpo Colegiado, de esta Dependencia del Ayuntamiento Municipal a mi cargo, opto por llevar acabo la adjudicación directa, para la elaboración de birria para 400 personas en el recibimiento ofrecido por el H. Ayuntamiento de Comala el día 30 de Noviembre del 2019 por motivo de las Fiestas Charrotaurinas y Guadalupanas.

Igualmente, se informa a este órgano deliberativo que la selección del procedimiento se encuentra fundada en criterio de economía, eficacia, eficiencia, imparcialidad, honradez y transparencia tal como lo exige el Artículo 44, numeral 02 de la ley en comenta.

Adicionalmente se anexa cotización de la respectiva petición.



H. AYUNTAMIENTO
CONSTITUCIONAL
COMALA, COL
OFICIALÍA
MAYOR

L.A.E. ROCÍO SOLANO OROZCO
OFICIAL MAYOR DEL H. AYUNTAMIENTO Y PRESIDENTE DEL COMITÉ DE COMPRAS

ATENTAMENTE:
COMALA COL 28 DE NOVIEMBRE DEL 2019

L.A.E. ROCÍO SOLANO OROZCO

OFICIAL MAYOR DEL H. AYUNTAMIENTO Y PRESIDENTE DEL COMITÉ DE COMPRAS

Cuadro de cotización ingresado al Acta NOVENA EXTRAORDINARIA 2019 del Comité de Compras 2018-2021.

CONCEPTO	CANTIDAD	APOLONIO ZAMORA CAMPOS		ANA BERTHA GUERRERO SANTANA		ROCIO DEL CARMEN ZAMORA CRUZ	
		PRECIO UNITARIO	SUB-TOTAL	PRECIO UNITARIO	SUB-TOTAL	PRECIO UNITARIO	SUB-TOTAL
ELABORACION DE BIRRIA PARA 400 PERSONA EN RECIBIMIENTO OFRECIDO EL DIA 30 DE NOVIEMBRE POR MOTIVO DE LAS FIESTAS CHARROTAURINAS Y GUADALUPANAS 2019.	1	\$8,620.68	\$8,620.68	\$13,397.41	\$13,397.41	\$11,637.93	\$11,637.93
		SUB-TOTAL	\$8,620.68	SUB-TOTAL	\$13,397.41	SUB-TOTAL	\$11,637.93
		IVA	\$1,379.32	IVA	\$2,127.59	IVA	1,862.07
		TOTAL	\$10,000.00	TOTAL	\$15,425.00	TOTAL	\$13,500.00



H. AYUNTAMIENTO
CONSTITUCIONAL
COMALA, COL.
OFICIALÍA
MAYOR

ATENTAMENTE:
COMALA COL 28 DE NOVIEMBRE DEL 2019

L.A.E. ROCÍO SOLANO OROZCO
OFICIAL MAYOR DEL H. AYUNTAMIENTO Y PRESIDENTE DEL COMITÉ DE COMPRAS



H. Ayuntamiento de Comala

Comparto la cotización del servicio y elaboración de birria para 400 personas

PRESUPUESTO PARA 400				
CANTIDAD		CONCEPTO	PRECIO	MONTO
90	Kg	CARNE DE CERDO	\$ 68.00	\$6,120.00
15	Kg	FRIJOLES	\$ 150.00	\$2,250.00
1		HECHURA Y SERVICIO	\$ 1,630.00	\$1,630.00
SUB TOTAL				\$8,620.68
IVA				1,379.32
TOTAL				\$ 10,000.00

Nota: otorgamos crédito hasta por quince días, no requerimos de anticipo.

Sin otro asunto por atender me despido, quedando a sus órdenes para atender dudas o comentarios.

Atentamente

Comala, Colima, noviembre 26, 2019

Apolonio Zamora Campos
Apolonio Zamora Campos

RFC: ZACA5304103J3

Domicilio fiscal: Miguel Hidalgo 290, Comala, Colima.

26 de Noviembre de 2019

Lonchería Ana presenta la cotización para 400 personas

CANTIDAD		CONCEPTO	PRECIO	MONTO
95	Kg	CARNE DE CERDO	\$ 75.00	\$7,125.00
18	Kg	FRIJOLES	\$ 250.00	\$4,500.00
1		HECHUARA Y SERVICIO	\$ 3,800.00	\$3,800.00
SUB TOTAL				13,297.41
IVA				2,127.59
TOTAL				\$15,425.00

Modo de pago: Se requiere el pago el día del evento.

Atentamente

Ana Bertha Guerrero Santana

RFC: GUSA660111CIO

Domicilio fiscal: Miguel Hidalgo 263, Colonia Centro, Comala, Col.

Ana Bertha Guerrero S



H. AYUNTAMIENTO DE COMALA

Presento la cotización requerida para el recibimiento para 400 personas.

PRESUPUESTO			
CANTIDAD	CONCEPTO	PRECIO	MONTO
90 Kg	CARNE DE CERDO	\$ 72.00	\$6,480.00
16 Kg	FRIJOLES	\$ 220.00	\$3,520.00
1	HECHURA Y SERVICIO	\$3,500.00	\$3,500.00
SUB TOTAL			\$11,637.93
IVA			1,862.07
TOTAL			\$13,500.00

Condiciones de pago: 50% de anticipo y 50% el día del evento.

Quedo a sus órdenes

Atentamente

Cofradía de Suchitlán, noviembre 25, 2019

Rocío del Carmen Zamora Cruz

Fresno 10, Cofradía de Suchitlán.

RFC: ZACR7707295J5

Rocío del Carmen Zamora Cruz

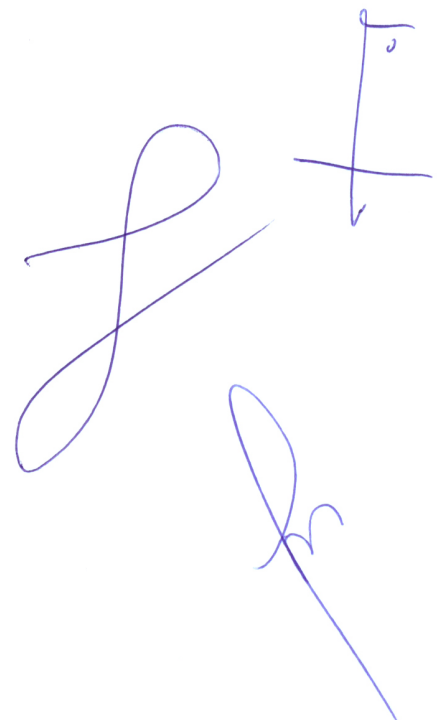
Handwritten signature in blue ink, consisting of a large loop and a long tail. To the right of the signature is a rectangular stamp with a vertical line and a horizontal line, possibly indicating a date or time.

**COMITÉ DE ADQUISICIONES, SERVICIOS Y ARRENDAMIENTOS
DEL MUNICIPIO DE COMALA, COL.
PRESENTE.**

Con fundamento en el Artículo 46° numeral 1 fracción II de la Ley de Adquisiciones, Servicios y Arrendamientos del Sector Público vigente en el Estado de Colima, informamos a éste Cuerpo Colegiado, de esta Dependencia del Ayuntamiento Municipal a mi cargo, opto por llevar a cabo la adjudicación directa, para compra de una podadora 6.25 hp 21", ya que con las que se cuenta en dicha área del Servicios Públicos no se encuentran en buenas condiciones y constantemente fallan.

Igualmente, se informa a este órgano deliberativo que la selección del procedimiento se encuentra fundada en criterio de economía, eficacia, eficiencia, imparcialidad, honradez y transparencia tal como lo exige el Artículo 44, numeral 02 de la ley en comenta.

Adicionalmente se anexa cotización de la respectiva petición.



H. AYUNTAMIENTO
CONSTITUCIONAL
COMALA, COL.
OFICIALÍA
MAYOR

ATENTAMENTE:
COMALA COL 28 DE NOVIEMBRE DEL 2019

L.A.E. ROCÍO SOLANO OROZCO
OFICIAL MAYOR DEL H. AYUNTAMIENTO Y PRESIDENTE DEL COMITÉ DE COMPRAS



Cuadro de cotización ingresado al Acta NOVENA EXTRAORDINARIA 2019 del Comité de Compras 2018-2021.

CONCEPTO	CANTIDAD	JARDIN HUQSVARNA Y AGRÍCOLA DE COLIMA S.A. DE C.V.		IMPLEMENTOS FORESTALES DEL BAJIO		BOMBAS, EQUIPOS ELECTRICOS Y DE CONSTRUCCION	
		PRECIO UNITARIO	SUB- TOTAL	PRECIO UNITARIO	SUB- TOTAL	PRECIO UNITARIO	SUB-TOTAL
PODADORA 6.25 HP CORTE 21"	1	\$10,629.31	\$10,629.31	\$11,250.00	\$11,250.00	\$11,559.49	\$11,559.49
		SUB-TOTAL	\$10,629.31	SUB-TOTAL	\$11,250.00	SUB-TOTAL	\$11,559.49
		IVA	\$1,700.69	IVA	\$1,800.00	IVA	\$1,849.51
		TOTAL	\$12,330.00	TOTAL	\$13,050.00	TOTAL	\$13,109.00



H. AYUNTAMIENTO
CONSTITUCIONAL
COMALA, COL
OFICIALÍA
MAYOR

ATENTAMENTE:
COMALA COL 28 DE NOVIEMBRE DEL 2019
L.A.E. ROCÍO SOLANO OROZCO
OFICIAL MAYOR DEL H. AYUNTAMIENTO Y PRESIDENTE DEL COMITÉ DE COMPRAS



PRESUPUESTO

Serie: CTF
Folio: 323
fecha: 27/Nov/2019 ::

JARDIN HUSQVARNA Y AGRICOLA DE COLIMA S.A DE C.V.

JHA9902251F1 Colima Colima México
20 de Noviembre 94 3123149666 colima@jardinhusqvarna.com
Colima Centro 28000 www.jardinhusqvarna.com

Cliete: MUNICIPIO DE COMALA, COL.
RFC: MCC850101C35 Depto. de Compras
Domicilio: AV. LEONA VICARIO 1
Telefono: Colonia: CENTRO CP: 28450
Localidad: COLIMA Estado: COL Pais: MEXICO

Cod. SAT	Codigo	Cantidad	Unidad	Descripción	V. Unitario	Importe	IVA	Total
21101701	LC221A	1.00	PIEZA	PODADORA HUSQVARNA 6.25HP 21"	12330.00000	\$10,629.31	\$1,700.69	\$12,330.00

Importe con letra

doce mil trescientos treinta Pesos 00/100 M.N.

*** GRACIAS POR COTIZAR CON NOSTROS ***

Subtotal 16% \$10,629.31
Subtotal 0% \$0.00
I.V.A. \$1,700.69
Total \$12,330.00

DISTRIBUIDORES EXCLUSIVOS EN EL ESTADO DE COLIMA

Observaciones...:

precio neto
entrega inmediata
pago credito 28 dias

Firma de conformidad (Cliente)

Gustavo Saucedo

Hoja 1

Podadoras



LC221A

Podadora con tracción en las 4 ruedas que proporcionan un máximo control y maniobrabilidad al operario ideal para trabajos en terrenos con pendientes.

ESPECIFICACIONES GENERALES

- Motor Briggs & Stratton 625EX Series
- Potencia torque 6.25 lbs/ple
- Cilindrada 150cc
- Sistema de tracción Tracción 4 ruedas
- Método de corte 3 en 1
- Niveles de corte 5
- Altura de corte 1" - 4"
- Ancho de corte 21"
- Peso 40.8 kg
- Capacidad depósito combustible 0.76 l

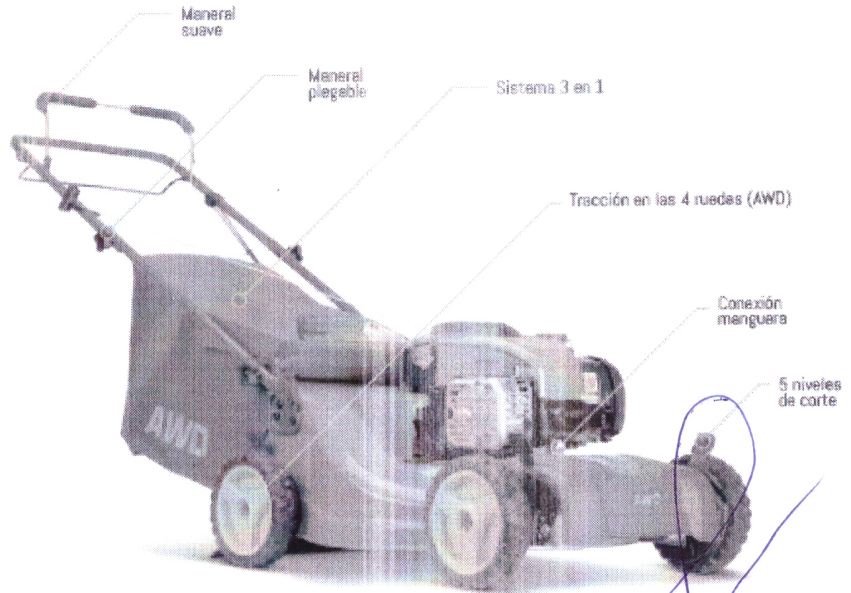

GAMA PODADORAS



ARTÍCULOS INCLUIDOS

- 1 Adptador Gardena 3/4"
- 1 Bolsa colectora Husqvarna
- 1 Cuchilla estándar Husqvarna 21"
- 1 Manguera Gardena Classic 20 m con accesorios

MÉTODO DE CORTE



*Para esta aplicación se requiere cuchilla tipo mulching.

CARACTERÍSTICA ESPECIAL

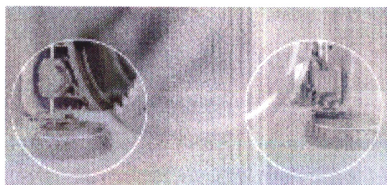

TRACCIÓN 4 RUEDAS

El sistema de tracción en las 4 ruedas no solo facilita el trabajo en lugares complicados y densos, sino que permitirá realizar el trabajo más rápido otorgando al mismo control y maniobrabilidad al operario.

CUCHILLAS COMPATIBLES

PULGADAS	MARCA	No. DE PARTE	CENTRO	TIPO DE CORTE
21"	OREGON	95-019	Estrella	Mulching Xtendend
21"	OREGON	96-900	Estrella	Mulching Gator

CONSUMIBLES

NOMBRE	No. DE PARTE	DESCRIPCIÓN
Bujía	77-303-1	Bujía Oregon 4 tiempos OREGON
Acelte	A4T-1	Aceite Arasa 4 tiempos bote 1 l*
Pirola	31-140	Rollo pirola Oregon #4 30.5m OREGON

*Disponibles en 2017

BOMBAS, EQUIPOS ELECTRICOS Y DE CONSTRUCCION

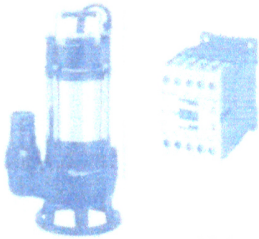

FECHA
27/nov/2019

CLIENTE: AYUNTAMIENTO DE COLIMA

RFC: MCC620101LH3

CANTIDAD	UNIDAD	CONCEPTO	IMPORTE	IVA	TOTAL
1.00		PODADORA MCA HUSQVARNA MOD LC221A			
				SUBTOTAL	\$ 11,559.49
				IVA	\$ 1,849.51
				TOTAL	\$ 13,109.00

(TRECE MIL CIENTO NUEVE 00/100 MN)

IVA INCLUIDO

PAGO EFECTIVO

ENTREGA 2 DIAS

JORGE ALBERTO CORONADO MOTA

RÍO MEZCALA # 1373 COL. OLÍMPICA C.P. 44340 GUADALAJARA, JAL. TEL. 1618-4579



OFICIALIA MAYOR
Requisición de Materiales
y/o Servicio

REQUISICIÓN DE:
<input checked="" type="radio"/> MATERIALES <input type="radio"/> SERVICIOS

FECHA		
DÍA	MES	AÑO
2	11	19

FOLIO No.

DEPENDENCIA SOLICITANTE	
Servicios Públicos	
CANT.	CONCEPTO
1	Pedadora para uso rudo

Para aplicarse en: En la Pista de los Varones
y Varones, así como Para Arriba la
a Coord. de deporte para Campos de
FUTBOL

Dependencia Solicitante

Autoriza

Vo. Bo.

Presidente Municipal

**COMITÉ DE ADQUISICIONES, SERVICIOS Y ARRENDAMIENTOS
DEL MUNICIPIO DE COMALA, COL.
PRESENTE.**

Con fundamento en el Artículo 46° numeral 1 fracción II de la Ley de Adquisiciones, Servicios y Arrendamientos del Sector Público vigente en el Estado de Colima, informamos a éste Cuerpo Colegiado, de esta Dependencia del Ayuntamiento Municipal a mi cargo, opto por llevar acabo la adjudicación directa, para el mantenimiento de areas acondicionados tipo fan and coil e instalación y suministro de caja de retorno con ducteria para el correcto enfriamiento del equipo de la zona a enfriar y Reparación de aire acondicionado tipo fan and coil de 5 ton del auditorio Juan Rulfo.

Igualmente, se informa a este órgano deliberativo que la selección del procedimiento se encuentra fundada en criterio de economía, eficacia, eficiencia, imparcialidad, honradez y transparencia tal como lo exige el Artículo 44, numeral 02 de la ley en comenta.

Adicionalmente se anexa cotización de la respectiva petición.

H. AYUNTAMIENTO
CONSTITUCIONAL
COMALA, COL.
OFICIALÍA
MAYOR

ATENTAMENTE:
COMALA COL 28 DE NOVIEMBRE DEL 2019

L.A.E. ROCÍO SOLANO OROZCO
OFICIAL MAYOR DEL H. AYUNTAMIENTO Y PRESIDENTE DEL COMITÉ DE COMPRAS

Cuadro de cotización ingresado al Acta NOVENA EXTRAORDINARIA 2019 del Comité de Compras 2018-2021.

CONCEPTO	CANTIDAD	MEXA AZ TRADING		SERVI CLIMAS		AIRES ACONDICIONADOS JAMES	
		PRECIO UNITARIO	SUB-TOTAL	PRECIO UNITARIO	SUB-TOTAL	PRECIO UNITARIO	SUB-TOTAL
MANTENIMIENTO DE AREAS ACONDICIONADOS TIPO FAN AND COIL E INSTALACION Y SUMINISTRO DE CAJA DE RETORNO CON DUCTERIA PARA EL CORRECTO ENFRIAMIENTO DE EL EQUIPO DE LA ZONA A ENFRIAR.	3	\$6,400.00	\$19,200.00	\$9,000.00	\$27,000.00	\$7,500.00	\$22,500.00
REPARACION DE AIRE ACONDICIONADO TIPO FAN AND COIL DE 5 TON.	1	\$17,300.00	\$17,300.00	\$20,000.00	\$20,000.00	\$19,000.00	\$19,000.00
		SUB-TOTAL	\$36,500.00	SUB-TOTAL	\$47,000.00	SUB-TOTAL	\$41,500.00
		IVA	\$5,840.00	IVA	\$7,520.00	IVA	\$6,640.00
		TOTAL	\$42,340.00	TOTAL	\$54,520.00	TOTAL	\$48,140.00



H. AYUNTAMIENTO
CONSTITUCIONAL
COMALA, COL
OFICIALÍA
MAYOR

ATENTAMENTE:
COMALA COL 28 DE NOVIEMBRE DEL 2019
L.A.E. ROCÍO SOLANO OROZCO
OFICIAL MAYOR DEL H. AYUNTAMIENTO Y PRESIDENTE DEL COMITÉ DE COMPRAS

MEXA AZ TRADING



27 DE NOVIEMBRE
DEL 2019

FLOR DE AZALEAS 232
COLIMA, COL 28017
3121070626
RFC: MTR160713
ernesto.ramirez.llerenas@outlook.com

CANTIDAD	DESCRIPCIÓN	P.U.	P. TOTAL
3	MANTENIMIENTO DE AIRE ACONDICIONADO TIPO FAN AND COIL (LIMPIEZA DE SISTEMA REFRIGERANTE CON AGENTES QUIMICOS E HIDROLAVADORA PARA SU CORRECTA FUNCION) E INSTALACION Y SUMINISTRO DE CAJA DE RETORNO CON DUCTERIA PARA EL CORRECTO ENFRIAMIENTO DE EL EQUIPO DE LA ZONA A ENFRIAR (ELABORACION DE DUCTO GUSANO, SOPRTE, ANCLAJES, VARILLAS, REJILLA DE EXTRACCION YA QUE NO CUENTAN CON TODO LO ANTERIOR PARA SU DESEMPEÑO MAXIMO ASI COMO LA RENTA DE ANDAMIOS PARA COLOCAR TODO LO ANTERIOR)	6,400.00	19,200.00
1	REPARACION DE AIRE ACONDICIONADO TIPO FAN AND COIL DE 5 TON (CAMBIO DE COMPRESSOR, CAMBIO DE SENSORES, LIMPIEZA DE SISTEMA REFRIGERANTE Y CARGA DE GAS R22)	17,300.00	17,300.00
		Subtotal	36,500.00
		Impuesto sobre las ventas	5,840.00
		Total	\$ 42,340.00

(CUARENTA Y DOS MIL TRESCIENTOS CUARENTA PESOS 00/100 M.N.)

NOTA: ESTA COTIZACION CUENTA CON 28 DIAS DE CREDITO

Ernesto R.

ING. ERNESTO RAMIREZ LLERENAS

FABIOLA ALVARADO PADILLA RFC: AAPF7510203L1

AIRES ACONDICIONADOS
JAMESS

COLIMA, COL., 27 DE NOVIEMBRE DEL 2019

A QUIEN CORRESPONDA:

POR MEDIO DE LA PRESENTE LE HAGO LLEGAR LA COTIZACIÓN SOLICITADA DE LOS EQUIPOS DE AIRE ACONDICIONADO PARA EL AUDITORIO JUAN RULFO

CANTIDAD	DESCRIPCION	P.U.	PRECIO TOTAL
3	MANTENIMIENTO DE AIRE ACONDICIONADO TIPO FAN AND COIL (LIMPIEZA DE SISTEMA REFRIGERANTE CON AGENTES QUIMICOS E HIDROLAVADORA PARA SU CORRECTA FUNCION) E INSTALACION Y SUMINISTRO DE CAJA DE RETORNO CON DUCTERIA PARA EL CORRECTO ENFRIAMIENTO DE EL EQUIPO DE LA ZONA A ENFRIAR (ELABORACION DE DUCTO GUSANO, SOPRTE, ANCLAJES, VARILLAS, REJILLA DE EXTRACCION)	\$ 7,500.00	\$ 22,500.00
1	REPARACION DE AIRE ACONDICIONADO TIPO FAN AND COIL DE 5 TON (CAMBIO DE COMPRESOR, CAMBIO DE SENSORES, LIMPIEZA DE SISTEMA REFRIGERANTE Y CARGA DE GAS R22)	\$ 19,000.00	\$ 19,000.00
SUB-TOTAL			41,500.00
IVA			6,640.00
TOTAL			\$ 48,140.00

(CUARENTA Y OCHO MIL CIENTO CUARENTA PESOS 00/100 M.N.)

ESTA COTIZACION CUENTA CON 15 DIAS DE VIGENCIA Y ES A PAGO DE CONTADO

ING. ALEJANDRO MARTINEZ RAMIREZ

Av. Paseo Lic. Miguel De la Madrid Hurtado 86-6 Villa de Álvarez, Col.

Tel:01(312) 314 90 95

airesa_jamess@outlook.com



CANTIDAD	CONCEPTO	P.UNITARIO	P.TOTAL
3	MANTENIMIENTO DE AIRE ACONDICIONADO TIPO FAN AND COIL (LIMPIEZA DE SISTEMA REFRIGERANTE PARA SU CORRECTA FUNCION) INSTALACION Y SUMINISTRO DE CAJA DE RETORNO CON DUCTERIA PARA EL CORRECTO ENFRIAMIENTO DE LA ZONA ENFRIAR (ELABORACION DE DUCTO, SOPRTE, ANCLAJES, VARILLAS Y REJILLA DE EXTRACCION)	\$ 9,000.00	\$ 27,000.00
1	REPARACION DE AIRE ACONDICIONADO TIPO FAN AND COIL DE 5 TON (CAMBIO DE COMPRESOR, CAMBIO DE SENSORES, LIMPIEZA DE SISTEMA REFRIGERANTE Y CARGA DE GAS R22)	\$ 20,000.00	\$ 20,000.00
		SUB-TOTAL	\$ 47,000.00
		IVA	7,520.00
		TOTAL	\$ 54,520.00

COLIMA, COL. 28/11/2019

(CINCUENTA Y CUATRO MIL QUINIENTOS VEINTE PESOS 00/100 M.N.)

OMAR NOVELA RUIZ

R.F.C. NORO-760531-J52

E-mail: novelaruiz76_@hotmail.com